

PIONEER PET

RAIN DROP ADĂPĂTOARE DIN OȚEL

INOXIDABIL

INSTRUCȚIUNI REFERITOARE LA RISCURI: INCENDII, ȘOC ELECTRIC ȘI

RĂNIRE

INSTRUCȚIUNI IMPORTANTE DE SIGURANȚĂ

ATENȚIE: luați următoarele precauții de bază atunci când utilizați dispozitive electrice. Citiți cu atenție manualul de instrucțiuni înainte de a folosi dispozitivul. Pentru a minimaliza riscul de rănire, copiii trebuie supravegheați cu atenție când folosesc dispozitivul. Folosiți doar accesoriile recomandate sau comercializate de producător. Nu utilizați dispozitivul la exterior. **DESTINATĂ DOAR UTILIZĂRII LA INTERIOR.** Nu opriți aparatul trăgând cablul afară din sursa de alimentare. Apăsăți butonul de oprire mai întâi. Nu utilizați aparatul în cazul în care cablul sau butonul de pornire/oprire sunt deteriorate în orice fel / nu funcționează corespunzător. Pentru a reduce riscul de șoc electric, nu plasați dispozitivul într-un loc din care poate cădea sau poate fi împins din greșeală în chiuvetă sau cada de baie. Scoateți întotdeauna dispozitivul din priză în perioadele în care nu se utilizează, precum și înaintea oricărei operațiuni de întreținere sau curățare.

PĂSTRAȚI ACEST MANUAL DE INSTRUCȚIUNI

SECȚIUNEA 1

INSTRUCȚIUNI DE FOLOSIRE A FÂNTÂNII DIN INOX

PIONEER PET RAIN DROP

NU UTILIZAȚI FĂRĂ APĂ A SE UTILIZA DOAR LA INTERIOR

La fel ca în cazul oricărui alt aparat electric, verificați cablul de alimentare înainte de utilizare.

1. Clătiți bine cu apă rece elementul filtrant înainte de a-l monta în carcasa pompei. Spălarea îndepărtează în mare parte posibilele reziduuri de praf de carbon activ, care e inofensiv pentru animale.
2. Îndepărtați capacul fântânii apăsând ușor sub partea frontală a capacului cu vârful degetelor și trăgând în sus. (fig. 1) Puneți la o parte capacul.
3. Scoateți capacul compartimentului pompei prin apăsarea butonului corespunzător pe partea frontală și trăgând capacul în sus. (fig. 2) După spălare, introduceți filtrul de carbon activ în compartimentul pompei, în partea alocată. (fig. 3)
4. Atașați capacul superior de pe carcasa pompei. (fig. 4)
5. Repoziționați capacul superior al fântânii. (fig. 5)
6. Așezați fântâna în locul dorit. Se recomandă utilizarea unui preș sau covoraș dedesubt pentru a proteja podeaua de stropii sau picăturile care pot apărea în timpul folosirii fântânii de către animalul dumneavoastră. de companie.
7. Umpleți fântâna cu apă
8. Înainte de a porni dispozitivul, asigurați-vă că mâinile dumneavoastră și cablul sunt uscate.
9. După ce porniți fântâna, va dura 1-2 minute până pompa va începe să funcționeze.
10. Adăugați mereu suficientă apă și umpleți fântâna până la 1,5 cm de marginea superioară.

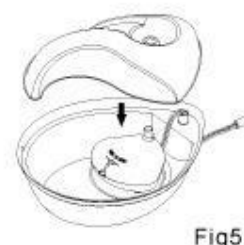
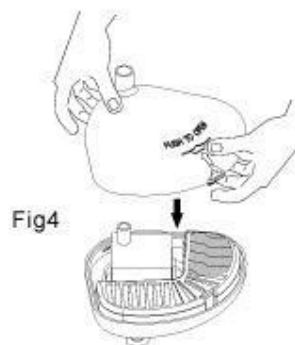
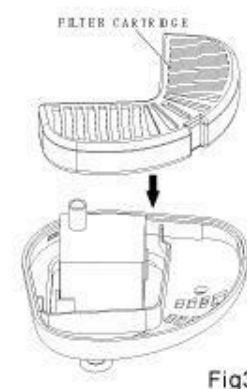
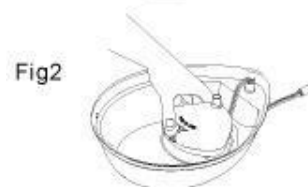
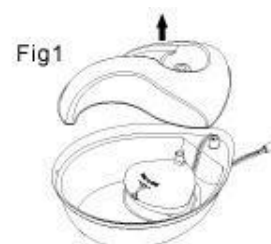

SECȚIUNEA 2: CURĂȚAREA ȘI ÎNTREȚINEREA FÂNTÂNII DIN INOX PIONEER PET RAIN DROP

Fântâna TREBUIE curățată regulat. Intervalul de curățare depinde de calitatea apei folosită și de câte animale folosesc fântâna.

FILTRU:

Filtrul trebuie înlocuit o dată la aproximativ 2-4 săptămâni. UTILIZAȚI MEREU DOAR FILTRE UNIVERSALE COMPATIBILE DE REZERVĂ (SET 3 BUCĂȚI).

FÂNTÂNA:

Dezasamblați fântâna o dată la 1-2 săptămâni și curățați-o urmând pașii de mai jos:

1. Opriți și deconectați fântâna de la sursa de alimentare.
2. Scoateți capacul superior (fig. 6).
3. Deconectați cablul de alimentare de la transformator.
4. Deconectați cablul de motor prin elementul de fixare. Îndepărtați carcasa pompei. (fig. 7).
5. Vărsați apa rămasă în recipientul inferior.
6. Îndepărtați cablul de alimentare și motorul și puneți-le la o parte.
7. Spălați capacul și partea inferioară cu apă caldă și un săpun delicat, iar apoi clătiți-le bine.
8. Uscați toate componentele fântânii ștergându-le cu un prosopel curat.

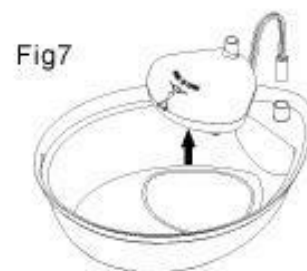
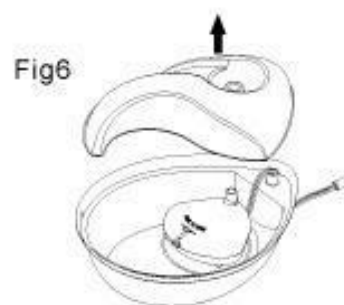

SECȚIUNEA 3 REASAMBLAREA ȘI REPORNIREA FÂNTÂNII DUPĂ CURĂȚARE

1. Asigurați-vă nivelul de debit al motorului este setat la nivelul doi, cel mai de jos. (fig. 8)
2. Schimbați cartușul filtrant (se recomandă înlocuirea filtrului o dată la 4 săptămâni).
3. Dacă folosiți un filtru nou, spălați-l înainte de utilizare.
4. Refixați capacul peste compartimentul pompei.
5. Reinstalați compartimentul pompei în interiorul carcasei inferioare. Apăsați-l în jos pentru ca ventuzele să se prindă de bază. (fig. 9)
6. Trageți cablul de alimentare prin orificiul elementului de montare. (fig. 10)
7. Poziționați capacul superior.
8. Așezați fântâna în locul dorit. Se recomandă utilizarea unui preș sau covoraș dedesubt pentru a proteja podeaua de stropii sau picăturile care pot apărea în timpul folosirii fântânii de către animalul dumneavoastră. de companie.
9. Umpleți fântâna cu apă.
10. Conectați cablul de alimentare la transformator
11. Înainte de a porni fântâna, asigurați-vă că mâinile dumneavoastră și cablul de alimentare sunt uscate.
12. Adăugați apă dacă e necesar

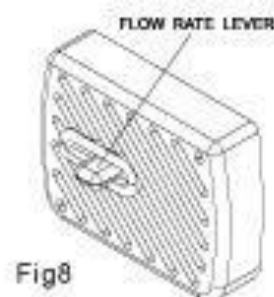

Fig8



Fig9



Fig10



SECȚIUNEA 4 ÎNTREȚINEREA MOTORULUI

Curățarea motorului este crucială atât pentru durata lungă de viață a fântânii, cât și pentru puritatea apei.

1. Deconectați cablul de la sursa de alimentare.
2. Îndepărtați capacul și carcasa inferioară.
3. Deconectați cablul de transformator.
4. Îndepărtați capacul de pe compartimentul pompei și puneți-l la o parte. (fig. 11)
5. Ridicați delicat motorul din cavitatea din carcasa pompei. Este ținut fixat de către ventuze, deci e posibil să fie necesară un pic de forță.
6. Odată ce motorul e afară, apăsați ușor ambele părți ale plăcii de alimentare cu degetul mare și degetul arătător și trageți-o afară. Este posibil să fie necesară introducerea unei unghii în spațiul gol al plăcii de alimentare pentru a o desprinde. (fig.12)
7. Pasul următor este îndepărtarea carcasei motorului (statorul). Plasați unghia sub mica buză aflată pe partea îngustă a acestuia și desprindeți-l. (fig. 13)
8. Odată ce ați scos statorul, puteți scoate și rotorul (elicea cu 3 lame) care e fixat magnetic. Utilizați unghia pentru a prinde o lamă și ridica astfel o lamă. (fig. 14)
9. Spălați bine.
10. După spălare puteți reasambla motorul punând la loc rotorul, statorul și plăcuța de acoperire

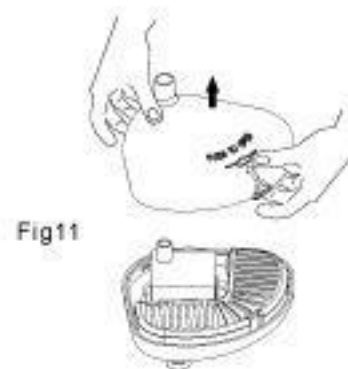

Fig11

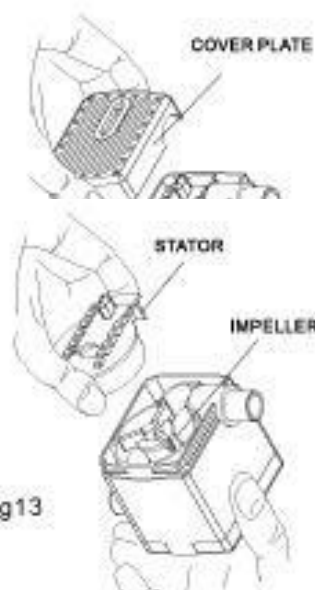

Fig13

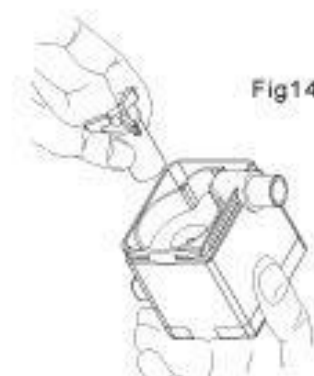

Fig14

SECȚIUNEA 5 INSTRUCȚIUNI DE SIGURANȚĂ DE LA PRODUCĂTOR

INSTRUCȚIUNI PRIVIND RISCURILE: INCENDIU, ELECTROCUTARE, RĂNIRI

Nu permiteți copiilor sau animalelor de companie să roadă sau să înghită părți din fântână. Dacă vă faceți griji în legătură cu cablul de alimentare puteți achiziționa o protecție de cablu sau un capac protectiv dintr-un magazin de profil.

Nu încercați să reparați singuri motorul.

Dacă priza dispozitivului se udă, opriți alimentarea de curent la aceasta / întrerupeți sursa principală de curent. Evitați oprirea dispozitivului.

Pentru a evita udarea sursei de alimentare, aceasta trebuie să se afle întotdeauna deasupra nivelului fântânii.

Examinați mereu dispozitivul după asamblare și nu conectați cablul la sursa de alimentare dacă există apă pe acesta sau pe priză..

Nu utilizați niciodată dispozitivul cu un cablu sau un ștecăr deteriorat sau dacă dispozitivul are orice fel de problemă de funcționare.

Dacă aveți nevoie de un prelungitor, folosiți un cablu cu o capacitate de curent compatibilă.

DOAR PENTRU UTILIZARE ÎN INTERIOR

SECȚIUNEA 6. SFATURI DE UTILIZARE

E posibil ca la începutul utilizării fântânii PIONEER PET animalul de companie să reacționeze prevăzător la noua sursă de apă. După instalarea și pornirea fântânii poate dura câteva zile sau mai mult până când animalul va începe să o folosească.

E posibil ca animalul de companie să prefere să nu aibă fântâna în zona normală de hrănire. Dacă e necesar puteți plasa dispozitivul în baie sau în altă parte a bucătăriei sau a casei. În unele cazuri poate fi potrivit să nu conectați aparatul la o sursă de alimentare până când se obișnuiește animalul să bea din fântână. Apoi o puteți reumple și reporni pentru ca apa să fie proaspătă.

SECȚIUNEA 7. GARANȚIE

Motor și părți componente

Motorul și elementele componente ale fântânii sunt garantate fără defecte de materiale și execuție timp de 1 an de la data achiziționării. Păstrați dovada comenzii. În cazul în care credeți că motorul sau componentele sunt defecte, vă rugăm să ne contactați.